

FEUILLES DE MESURES

COLLECTION
2022 | 23

PERSIENNES TRADITIONNELLES

MONACO

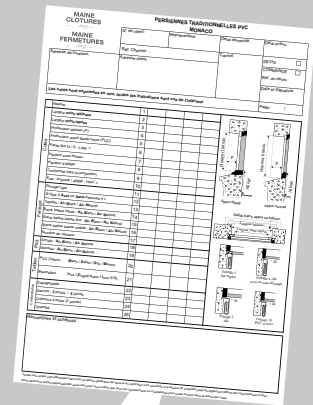
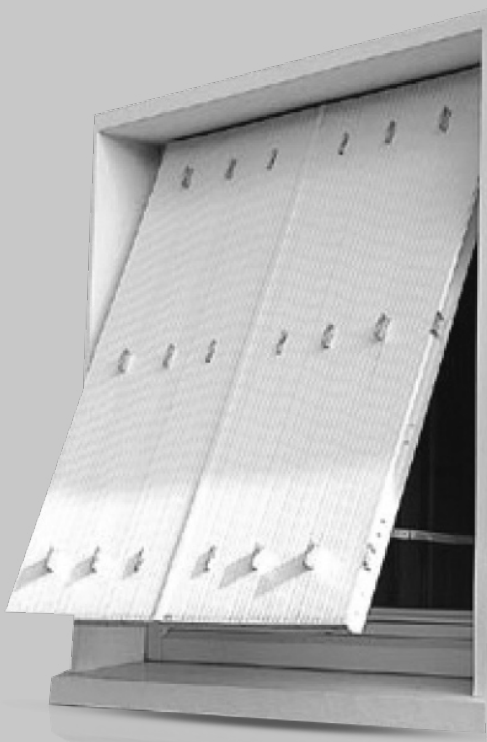

Être bien entouré, c'est essentiel

MAINE CLOTURES



MAINE FERMETURES



AIDE A LA REDACTION DE LA FEUILLE DE MESURES PERSIENNES TRADITIONELLES PVC

Toutes les précisions sont données vu de l'intérieur

Toutes les cotes devront être exprimées en mm

Nous fournissons les persiennes traditionnelles compte tenu des indications portées sur la feuille de mesures.

2 Largeur entre tableaux

3 Largeur entre tapées

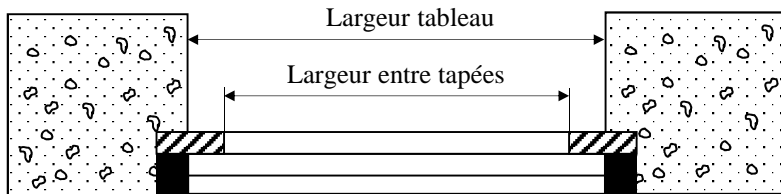

Largeur entre tableaux pour ferrage 2 - 4 - 16
Largeur entre tapées et entre tableaux pour ferrage 1

4 Profondeur tableau

5 Profondeur avant garde corps

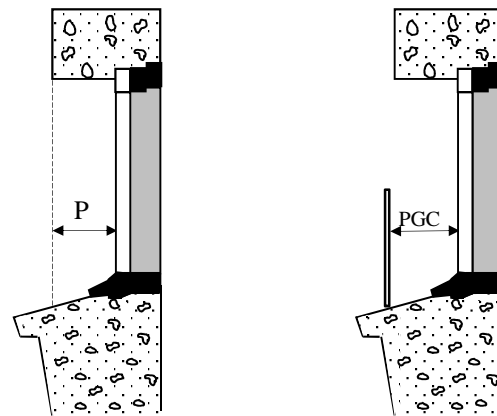

P = Profondeur tableau
PGC = Profondeur avant garde corps

6 Partie fixe droite et Partie fixe gauche

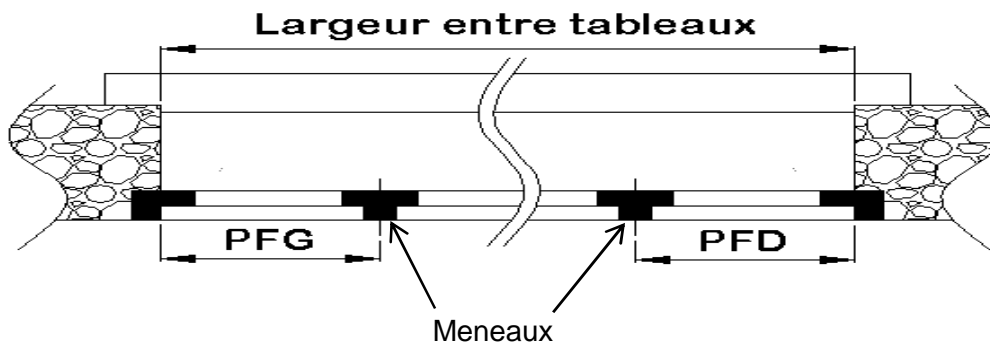

7 Hauteur sous linteau

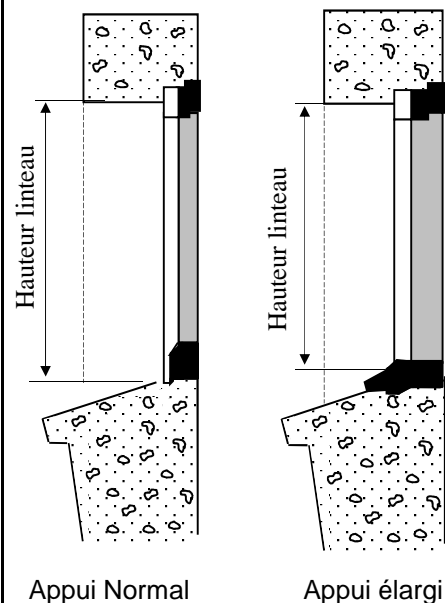

8 Hauteur d'allège

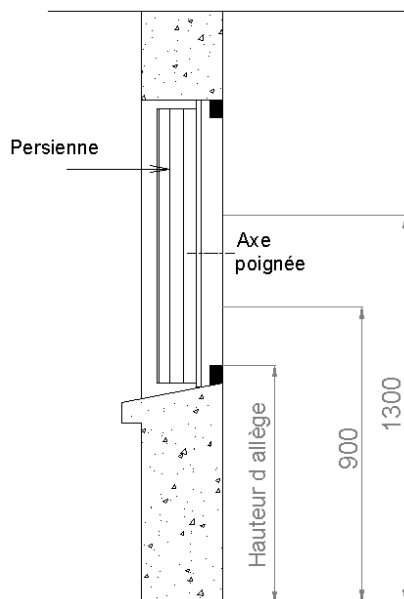

Pour respecter l'arrêté N° 2007-53 du 30 novembre 2007 concernant l'accès aux personnes à mobilité réduite, la hauteur des poignées doit être comprise entre 900mm et 1300mm en partant du sol.

9 Cochonnet haut

Information impérative pour les persiennes à projection.

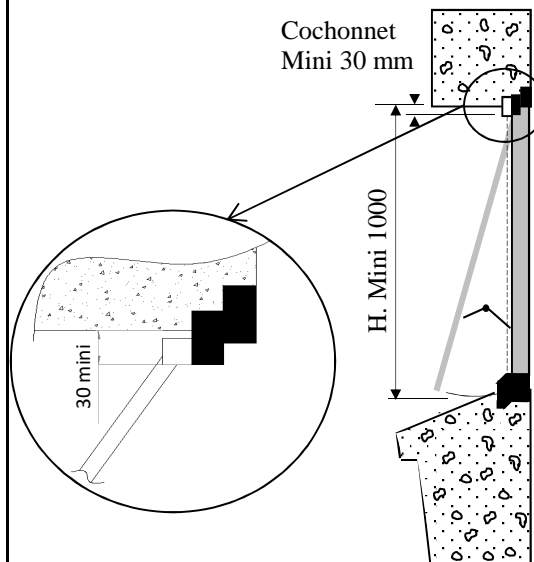

11 Type de ferrage

Ferrage 1

Ferrage sur tapées existante

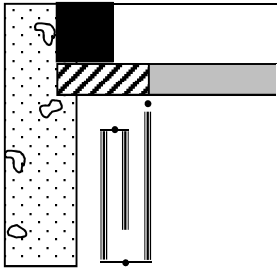

Ferrage 2

Ferrage sur tapées aluminium

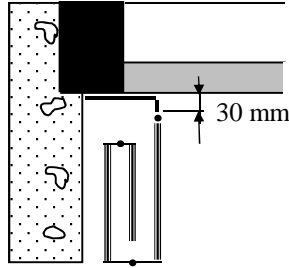

Ferrage 4

Ferrage sur tapées aluminium
Avec ou sans découpe

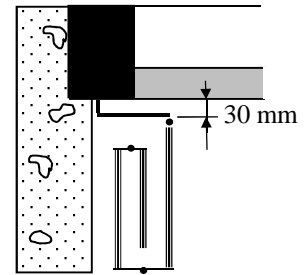

12 Si ferrage type 4

Avec ou Sans découpe $h =$

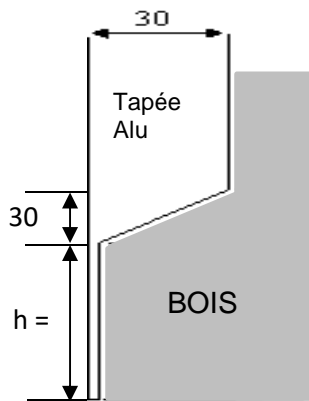

14 Barre de battue haute

15 Barre de battue basse Fixe

16 Barre de battue basse mobile

Les barres de battue sont en cornière de 30mm*30mm, en aluminium laqué blanc ou aluminium anodisé teinte naturelle.

17 Nombre de vantaux

4 à 12 Vantaux avec les paumelles Inox ou Zingué blanc
4 à 10 Vantaux avec les paumelles Inox 316L

18 Projection simple

19 Projection sur meneau

Cadre de projection en aluminium laqué blanc ou en aluminium teinte naturelle.
Bras de projection en aluminium laqué blanc ou gris.

	Projection simple	Projection sur meneau	
		1 Meneau	2 Meneaux
Largeur entre tapées maximum	1600	1800	2400
Surface maximum	4 m ²	4.5 m ²	5 m ²

Photo d'un ferrage 4 avec projection

Position
fermé



Position
ouverte

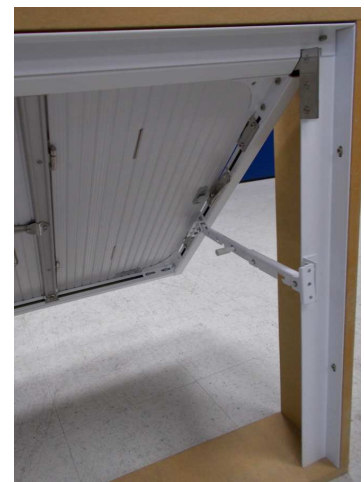

Encombrement tableau de la persienne en position ouverte

Largeur de Baie entre tapées	Tableaux pour				
	4	6	8	10	12
	vantaux				
700	200	147			
750	213	155			
800	225	163	137		
850	238	172	143		
900	250	180	150		
950	263	188	155		
1000	275	197	162		
1050	288	205	168		
1100	300	213	174	152	
1150	313	222	180	158	
1200	325	230	187	163	
1250	338	238	193	168	
1300	350	247	199	173	
1350	363	255	205	178	
1400	375	263	212	183	167
1450	388	272	218	188	170
1500	400	280	224	193	175
1550		288	230	198	179
1600		297	237	203	183

Largeur de Baie entre tapées	Tableaux pour				
	4	6	8	10	12
	vantaux				
1650		305	243	208	188
1700		313	250	213	192
1750		322	255	218	196
1800		330	262	223	200
1850		338	268	228	204
1900		347	274	233	208
1950		355	280	238	213
2000		363	287	243	217
2050		372	293	248	220
2100		380	299	253	225
2150		388	305	258	229
2200		397	312	263	233
2250			318	268	238
2300			324	273	242
2350				278	245
2400				283	250
2450				288	254
2500				293	258

Ferrage 2 - 4	+30				
Projection	+35				
Saillie balcon	20	+30	40	+50	+60
Largeur tapée	50	65	80	100	120

Ferrage 2 - 4	+30				
Projection	+35				
Saillie balcon	20	+30	40	+50	+60
Largeur tapée	50	65	80	100	120

20 Coloris PVC

Coloris disponible : Blanc / Sable / Gris / Marron

Profilés PVC

Lame de 20

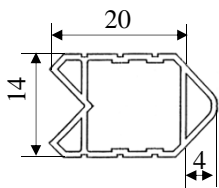

Lame de 35

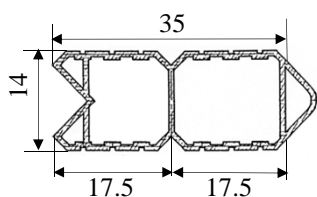

Lame de 60

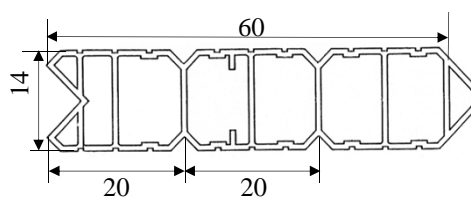

Battement

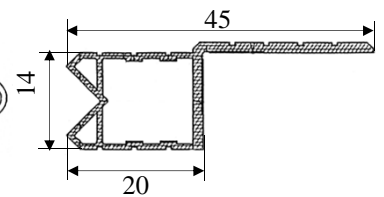

21 Paumelles

Inox
Zingué blanc
Inox 316L (non réalisable en 12 vantaux)

22 Espagnolettes

Tringle d'espagnolette en aluminium anodisé teinte naturelle
Poignée et support en inox ou en acier zingué blanc



23 Serrure 3 points Serrure 5 points

3 Points



5 Points



24 Crémone 2 points

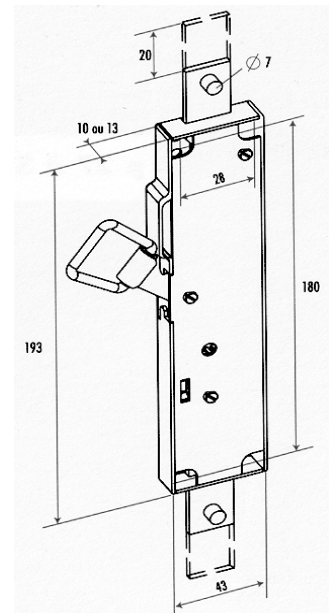

N° de client:	Représentant:	Délai demandé:	Délai prévu:
Réf. Chantier :		Cachet:	DEVIS <input type="checkbox"/>
Adresse de livraison:			COMMANDE <input type="checkbox"/>
Adresse client:		Ref. du devis:	
		Date et Signature	
Les cotes sont exprimées en mm, toutes les indications sont vue de l'intérieur			Page: /

Cotes	Repère	1			
	Largeur entre tableaux	2			
	Largeur entre tapées	3			
	Profondeur tableau (P)	4			
	Profondeur avant garde corps (PGC)	5			
	Partie fixe D / G ; Larg. =	6			
	Hauteur sous linteau	7			
	Hauteur d'allège	8			
	Cochonnet haut (si projection)	9			
	Fixe : imposte / allège ; Haut. =	10			
Ferrage	Ferrage type	11			
	Si type 4 Avec ou Sans découpe h =	12			
	Tapées : Alu Blanc / Alu Naturel	13			
	Barre battue haute : Alu Blanc / Alu Naturel	14			
	Barre battue basse fixe : Alu Blanc / Alu Naturel	15			
	Barre battue basse mobile : Alu Blanc / Alu Naturel	16			
Proj.	Nombre de vantaux	17			
	Simple : Alu Blanc / Alu Naturel	18			
Tablier	Meneau : Alu Blanc / Alu Naturel	19			
	PVC Coloris : Blanc / Sable / Gris / Marron	20			
Condamnation	Paumelles Inox / Zingué blanc / Inox 316L	21			
	Espagnolette	22			
	Serrure : 3 points / 5 points	23			
	Crémone à levier (2 points)	24			
	Quantité	25			

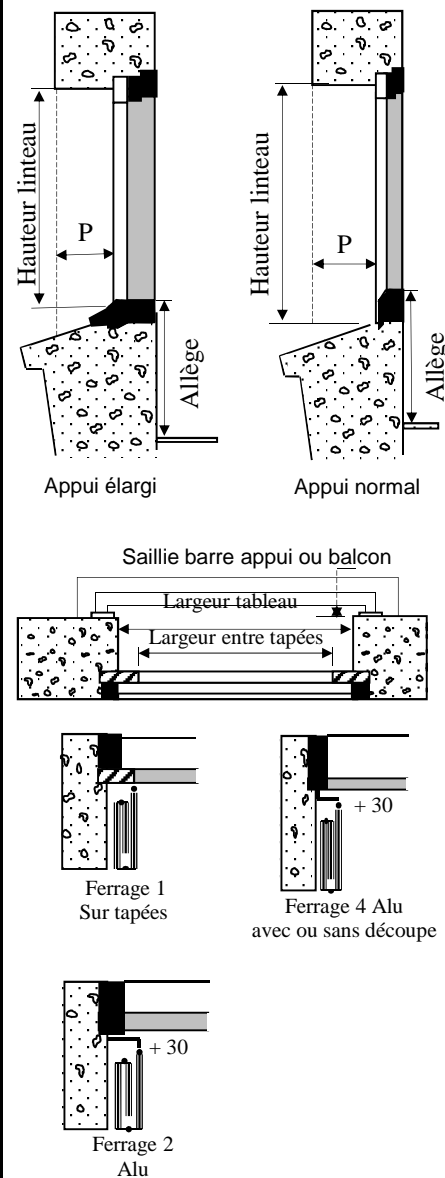

Remarques et schémas :

N° de client:	Représentant:	Délai demandé:	Délai prévu:
Réf. Chantier :		Cachet:	DEVIS <input type="checkbox"/>
Adresse de livraison:		COMMANDE <input type="checkbox"/>	
Adresse client:		Ref. du devis:	
		Date et Signature	
Les cotes sont exprimées en mm, toutes les indications sont vue de l'intérieur			Page: /

Cotes	Repère	1			
	Largeur entre tableaux	2			
	Largeur entre tapées	3			
	Profondeur tableau (P)	4			
	Profondeur avant garde corps (PGC)	5			
	Partie fixe D / G ; Larg. =	6			
	Hauteur sous linteau	7			
	Hauteur d'allège	8			
	Cochonnet haut (si projection)	9			
	Fixe : imposte / allège ; Haut. =	10			
Ferrage	Ferrage type	11			
	Si type 4 Avec ou Sans découpe h =	12			
	Tapées : Alu Blanc / Alu Naturel	13			
	Barre battue haute : Alu Blanc / Alu Naturel	14			
	Barre battue basse fixe : Alu Blanc / Alu Naturel	15			
	Barre battue basse mobile : Alu Blanc / Alu Naturel	16			
Proj.	Nombre de vantaux	17			
	Simple : Alu Blanc / Alu Naturel	18			
Tablier	Meneau : Alu Blanc / Alu Naturel	19			
	PVC Coloris : Blanc / Sable / Gris / Marron	20			
Condamnation	Paumelles Inox / Zingué blanc / Inox 316L	21			
	Espagnolette	22			
	Serrure : 3 points / 5 points	23			
	Crémone à levier (2 points)	24			
	Quantité	25			

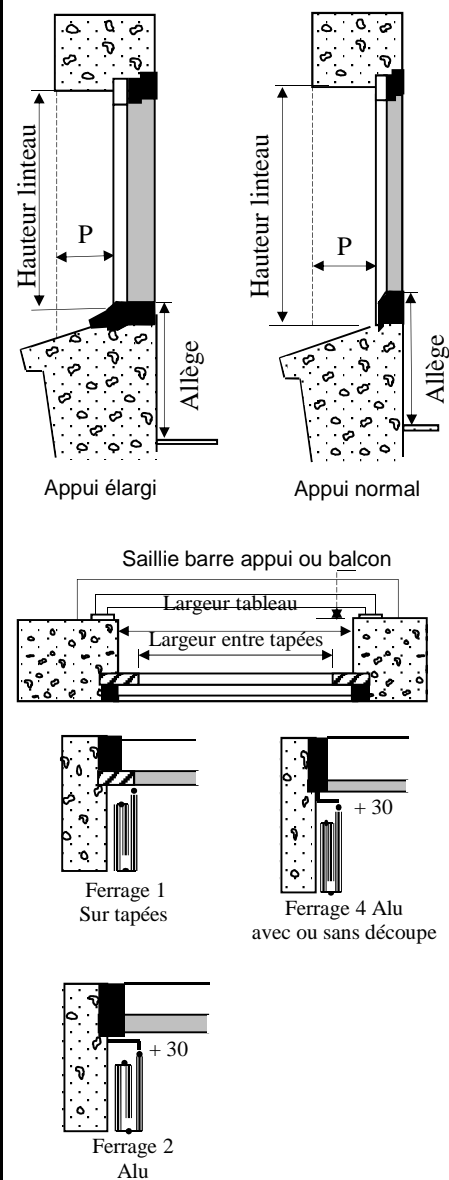

Remarques et schémas :

N° de client:	Représentant:	Délai demandé:	Délai prévu:
Réf. Chantier :		Cachet:	DEVIS <input type="checkbox"/>
Adresse de livraison:			COMMANDE <input type="checkbox"/>
Adresse client:		Ref. du devis:	
		Date et Signature	
Les cotes sont exprimées en mm, toutes les indications sont vue de l'intérieur			Page: /

Cotes	Repère	1			
	Largeur entre tableaux	2			
	Largeur entre tapées	3			
	Profondeur tableau (P)	4			
	Profondeur avant garde corps (PGC)	5			
	Partie fixe D / G ; Larg. =	6			
	Hauteur sous linteau	7			
	Hauteur d'allège	8			
	Cochonnet haut (si projection)	9			
	Fixe : imposte / allège ; Haut. =	10			
Ferrage	Ferrage type	11			
	Si type 4 Avec ou Sans découpe h =	12			
	Tapées : Alu Blanc / Alu Naturel	13			
	Barre battue haute : Alu Blanc / Alu Naturel	14			
	Barre battue basse fixe : Alu Blanc / Alu Naturel	15			
	Barre battue basse mobile : Alu Blanc / Alu Naturel	16			
Proj.	Nombre de vantaux	17			
	Simple : Alu Blanc / Alu Naturel	18			
Tablier	Meneau : Alu Blanc / Alu Naturel	19			
	PVC Coloris : Blanc / Sable / Gris / Marron	20			
Condamnation	Paumelles Inox / Zingué blanc / Inox 316L	21			
	Espagnolette	22			
	Serrure : 3 points / 5 points	23			
	Crémone à levier (2 points)	24			
	Quantité	25			

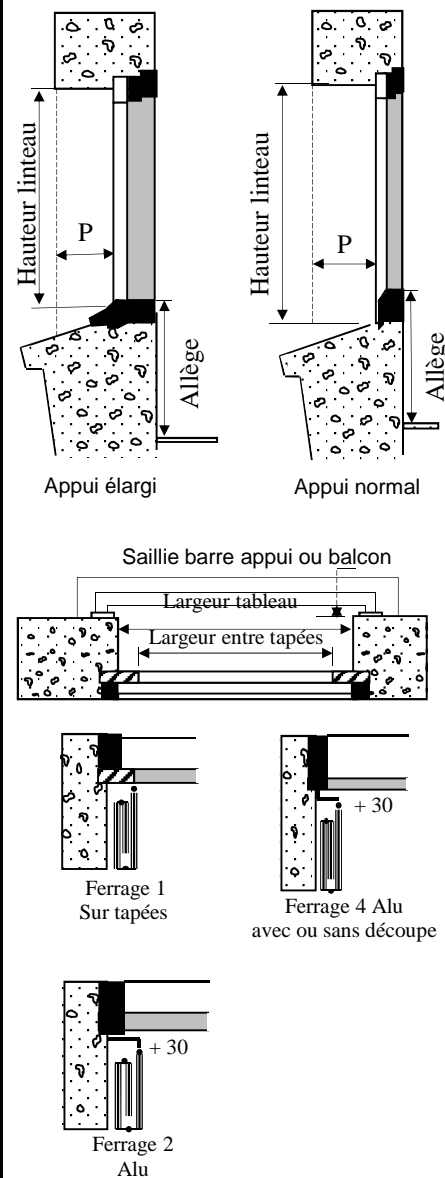

Remarques et schémas :

N° de client:	Représentant:	Délai demandé:	Délai prévu:
Réf. Chantier :		Cachet:	DEVIS <input type="checkbox"/>
Adresse de livraison:		COMMANDE <input type="checkbox"/>	
Adresse client:		Ref. du devis:	
		Date et Signature	
Les cotes sont exprimées en mm, toutes les indications sont vue de l'intérieur			Page: /

Cotes	Repère	1			
	Largeur entre tableaux	2			
	Largeur entre tapées	3			
	Profondeur tableau (P)	4			
	Profondeur avant garde corps (PGC)	5			
	Partie fixe D / G ; Larg. =	6			
	Hauteur sous linteau	7			
	Hauteur d'allège	8			
	Cochonnet haut (si projection)	9			
	Fixe : imposte / allège ; Haut. =	10			
Ferrage	Ferrage type	11			
	Si type 4 Avec ou Sans découpe h =	12			
	Tapées : Alu Blanc / Alu Naturel	13			
	Barre battue haute : Alu Blanc / Alu Naturel	14			
	Barre battue basse fixe : Alu Blanc / Alu Naturel	15			
	Barre battue basse mobile : Alu Blanc / Alu Naturel	16			
Proj.	Nombre de vantaux	17			
	Simple : Alu Blanc / Alu Naturel	18			
Tablier	Meneau : Alu Blanc / Alu Naturel	19			
	PVC Coloris : Blanc / Sable / Gris / Marron	20			
Condamnation	Paumelles Inox / Zingué blanc / Inox 316L	21			
	Espagnolette	22			
	Serrure : 3 points / 5 points	23			
	Crémone à levier (2 points)	24			
	Quantité	25			

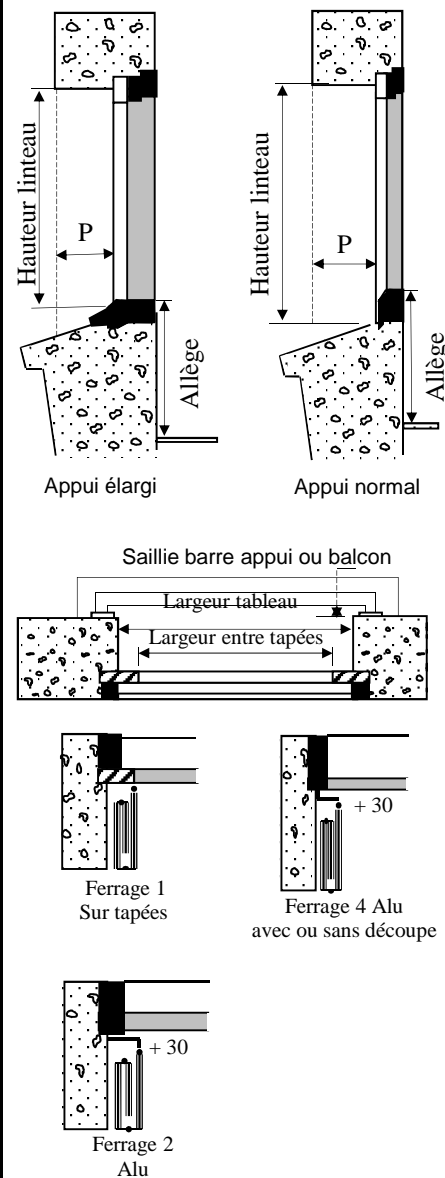

Remarques et schémas :

N° de client:	Représentant:	Délai demandé:	Délai prévu:
Réf. Chantier :		Cachet:	DEVIS <input type="checkbox"/>
Adresse de livraison:			COMMANDE <input type="checkbox"/>
Adresse client:		Ref. du devis:	
		Date et Signature	
Les cotes sont exprimées en mm, toutes les indications sont vue de l'intérieur			Page: /

Cotes	Repère	1			
	Largeur entre tableaux	2			
	Largeur entre tapées	3			
	Profondeur tableau (P)	4			
	Profondeur avant garde corps (PGC)	5			
	Partie fixe D / G ; Larg. =	6			
	Hauteur sous linteau	7			
	Hauteur d'allège	8			
	Cochonnet haut (si projection)	9			
	Fixe : imposte / allège ; Haut. =	10			
Ferrage	Ferrage type	11			
	Si type 4 Avec ou Sans découpe h =	12			
	Tapées : Alu Blanc / Alu Naturel	13			
	Barre battue haute : Alu Blanc / Alu Naturel	14			
	Barre battue basse fixe : Alu Blanc / Alu Naturel	15			
	Barre battue basse mobile : Alu Blanc / Alu Naturel	16			
Proj.	Nombre de vantaux	17			
	Simple : Alu Blanc / Alu Naturel	18			
Tablier	Meneau : Alu Blanc / Alu Naturel	19			
	PVC Coloris : Blanc / Sable / Gris / Marron	20			
Condamnation	Paumelles Inox / Zingué blanc / Inox 316L	21			
	Espagnolette	22			
	Serrure : 3 points / 5 points	23			
	Crémone à levier (2 points)	24			
	Quantité	25			

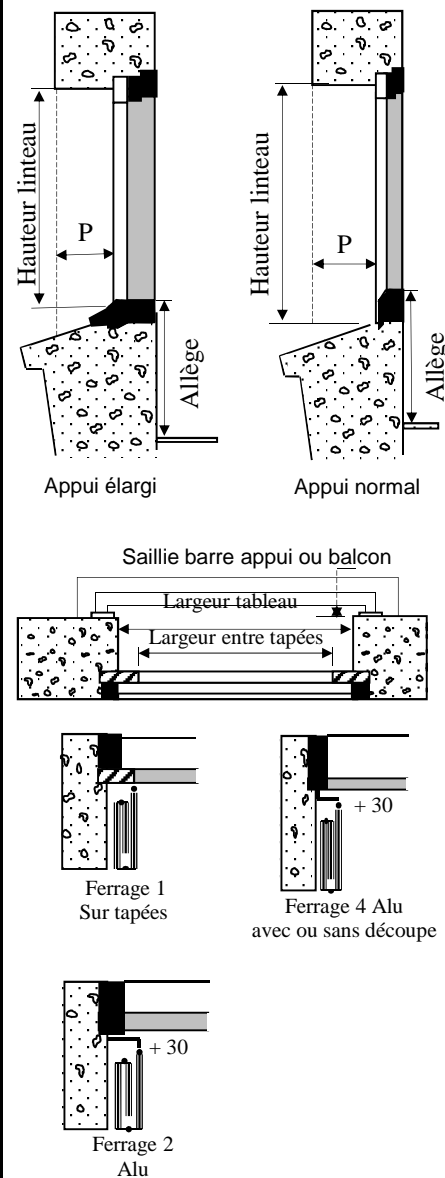

Remarques et schémas :

N° de client:	Représentant:	Délai demandé:	Délai prévu:
Réf. Chantier :		Cachet:	DEVIS <input type="checkbox"/>
Adresse de livraison:			COMMANDE <input type="checkbox"/>
Adresse client:		Ref. du devis:	
		Date et Signature	
Les cotes sont exprimées en mm, toutes les indications sont vue de l'intérieur			Page: /

Cotes	Repère	1			
	Largeur entre tableaux	2			
	Largeur entre tapées	3			
	Profondeur tableau (P)	4			
	Profondeur avant garde corps (PGC)	5			
	Partie fixe D / G ; Larg. =	6			
	Hauteur sous linteau	7			
	Hauteur d'allège	8			
	Cochonnet haut (si projection)	9			
	Fixe : imposte / allège ; Haut. =	10			
Ferrage	Ferrage type	11			
	Si type 4 Avec ou Sans découpe h =	12			
	Tapées : Alu Blanc / Alu Naturel	13			
	Barre battue haute : Alu Blanc / Alu Naturel	14			
	Barre battue basse fixe : Alu Blanc / Alu Naturel	15			
	Barre battue basse mobile : Alu Blanc / Alu Naturel	16			
Proj.	Nombre de vantaux	17			
	Simple : Alu Blanc / Alu Naturel	18			
Tablier	Meneau : Alu Blanc / Alu Naturel	19			
	PVC Coloris : Blanc / Sable / Gris / Marron	20			
Condamnation	Paumelles Inox / Zingué blanc / Inox 316L	21			
	Espagnolette	22			
	Serrure : 3 points / 5 points	23			
	Crémone à levier (2 points)	24			
	Quantité	25			

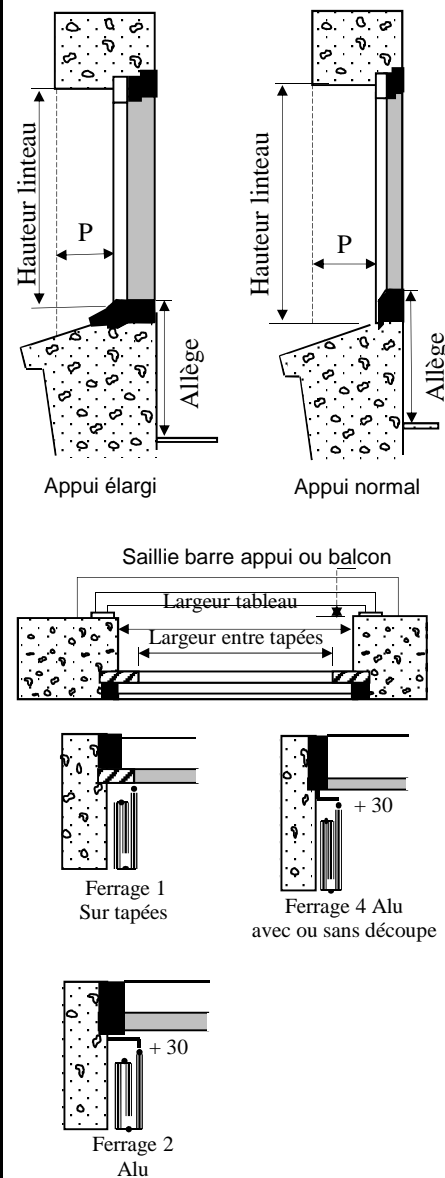

Remarques et schémas :

N° de client:	Représentant:	Délai demandé:	Délai prévu:
Réf. Chantier :		Cachet:	DEVIS <input type="checkbox"/>
Adresse de livraison:			COMMANDE <input type="checkbox"/>
Adresse client:		Ref. du devis:	
		Date et Signature	
Les cotes sont exprimées en mm, toutes les indications sont vue de l'intérieur			Page: /

Cotes	Repère	1			
	Largeur entre tableaux	2			
	Largeur entre tapées	3			
	Profondeur tableau (P)	4			
	Profondeur avant garde corps (PGC)	5			
	Partie fixe D / G ; Larg. =	6			
	Hauteur sous linteau	7			
	Hauteur d'allège	8			
	Cochonnet haut (si projection)	9			
	Fixe : imposte / allège ; Haut. =	10			
Ferrage	Ferrage type	11			
	Si type 4 Avec ou Sans découpe h =	12			
	Tapées : Alu Blanc / Alu Naturel	13			
	Barre battue haute : Alu Blanc / Alu Naturel	14			
	Barre battue basse fixe : Alu Blanc / Alu Naturel	15			
	Barre battue basse mobile : Alu Blanc / Alu Naturel	16			
Proj.	Nombre de vantaux	17			
	Simple : Alu Blanc / Alu Naturel	18			
Tablier	Meneau : Alu Blanc / Alu Naturel	19			
	PVC Coloris : Blanc / Sable / Gris / Marron	20			
Condamnation	Paumelles Inox / Zingué blanc / Inox 316L	21			
	Espagnolette	22			
	Serrure : 3 points / 5 points	23			
	Crémone à levier (2 points)	24			
	Quantité	25			

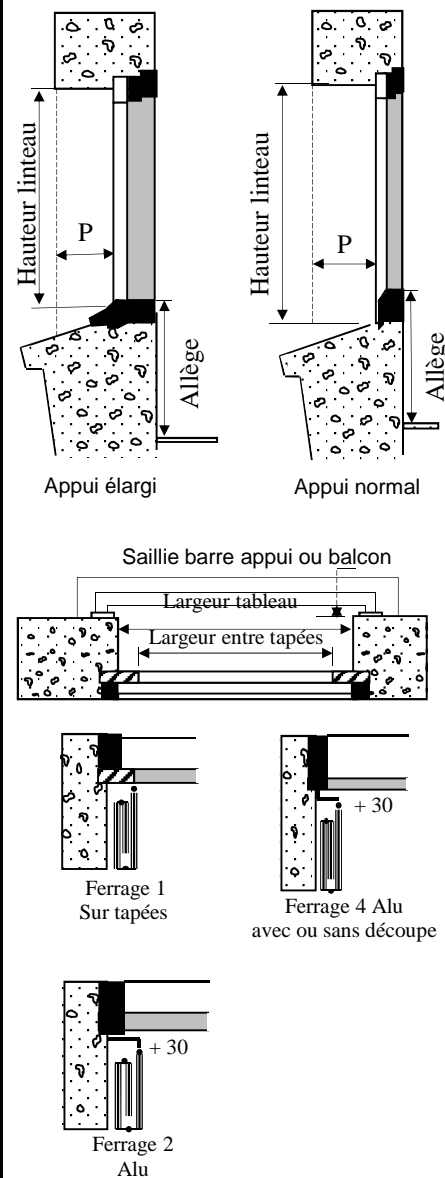

Remarques et schémas :

N° de client:	Représentant:	Délai demandé:	Délai prévu:
Réf. Chantier :		Cachet:	DEVIS <input type="checkbox"/>
Adresse de livraison:		COMMANDE <input type="checkbox"/>	
Adresse client:		Ref. du devis:	
		Date et Signature	
Les cotes sont exprimées en mm, toutes les indications sont vue de l'intérieur			Page: /

Cotes	Repère	1			
	Largeur entre tableaux	2			
	Largeur entre tapées	3			
	Profondeur tableau (P)	4			
	Profondeur avant garde corps (PGC)	5			
	Partie fixe D / G ; Larg. =	6			
	Hauteur sous linteau	7			
	Hauteur d'allège	8			
	Cochonnet haut (si projection)	9			
	Fixe : imposte / allège ; Haut. =	10			
Ferrage	Ferrage type	11			
	Si type 4 Avec ou Sans découpe h =	12			
	Tapées : Alu Blanc / Alu Naturel	13			
	Barre battue haute : Alu Blanc / Alu Naturel	14			
	Barre battue basse fixe : Alu Blanc / Alu Naturel	15			
	Barre battue basse mobile : Alu Blanc / Alu Naturel	16			
Proj.	Nombre de vantaux	17			
	Simple : Alu Blanc / Alu Naturel	18			
Tablier	Meneau : Alu Blanc / Alu Naturel	19			
	PVC Coloris : Blanc / Sable / Gris / Marron	20			
Condamnation	Paumelles Inox / Zingué blanc / Inox 316L	21			
	Espagnolette	22			
	Serrure : 3 points / 5 points	23			
	Crémone à levier (2 points)	24			
	Quantité	25			

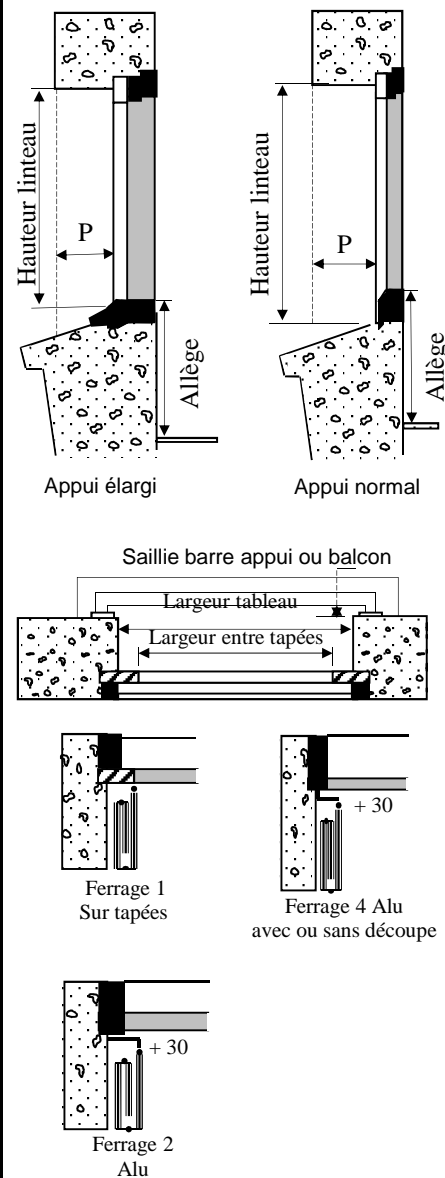

Remarques et schémas :

N° de client:	Représentant:	Délai demandé:	Délai prévu:
Réf. Chantier :		Cachet:	DEVIS <input type="checkbox"/>
Adresse de livraison:			COMMANDE <input type="checkbox"/>
Adresse client:		Ref. du devis:	
		Date et Signature	
Les cotes sont exprimées en mm, toutes les indications sont vue de l'intérieur			Page: /

Cotes	Repère	1			
	Largeur entre tableaux	2			
	Largeur entre tapées	3			
	Profondeur tableau (P)	4			
	Profondeur avant garde corps (PGC)	5			
	Partie fixe D / G ; Larg. =	6			
	Hauteur sous linteau	7			
	Hauteur d'allège	8			
	Cochonnet haut (si projection)	9			
	Fixe : imposte / allège ; Haut. =	10			
Ferrage	Ferrage type	11			
	Si type 4 Avec ou Sans découpe h =	12			
	Tapées : Alu Blanc / Alu Naturel	13			
	Barre battue haute : Alu Blanc / Alu Naturel	14			
	Barre battue basse fixe : Alu Blanc / Alu Naturel	15			
	Barre battue basse mobile : Alu Blanc / Alu Naturel	16			
Proj.	Nombre de vantaux	17			
	Simple : Alu Blanc / Alu Naturel	18			
Tablier	Meneau : Alu Blanc / Alu Naturel	19			
	PVC Coloris : Blanc / Sable / Gris / Marron	20			
Condamnation	Paumelles Inox / Zingué blanc / Inox 316L	21			
	Espagnolette	22			
	Serrure : 3 points / 5 points	23			
	Crémone à levier (2 points)	24			
	Quantité	25			

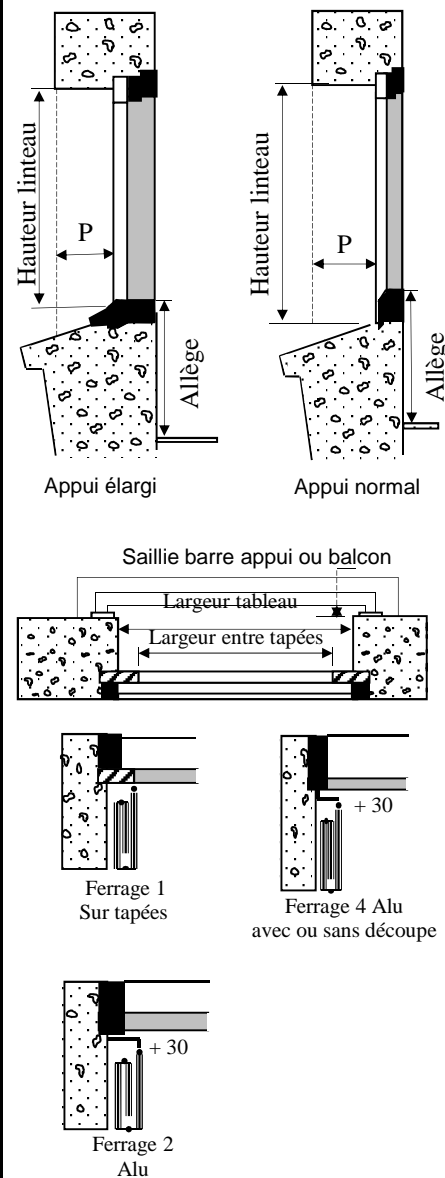

Remarques et schémas :

N° de client:	Représentant:	Délai demandé:	Délai prévu:
Réf. Chantier :		Cachet:	DEVIS <input type="checkbox"/>
Adresse de livraison:			COMMANDE <input type="checkbox"/>
Adresse client:		Ref. du devis:	
		Date et Signature	
Les cotes sont exprimées en mm, toutes les indications sont vue de l'intérieur			Page: /

Cotes	Repère	1			
	Largeur entre tableaux	2			
	Largeur entre tapées	3			
	Profondeur tableau (P)	4			
	Profondeur avant garde corps (PGC)	5			
	Partie fixe D / G ; Larg. =	6			
	Hauteur sous linteau	7			
	Hauteur d'allège	8			
	Cochonnet haut (si projection)	9			
	Fixe : imposte / allège ; Haut. =	10			
Ferrage	Ferrage type	11			
	Si type 4 Avec ou Sans découpe h =	12			
	Tapées : Alu Blanc / Alu Naturel	13			
	Barre battue haute : Alu Blanc / Alu Naturel	14			
	Barre battue basse fixe : Alu Blanc / Alu Naturel	15			
	Barre battue basse mobile : Alu Blanc / Alu Naturel	16			
Proj.	Nombre de vantaux	17			
	Simple : Alu Blanc / Alu Naturel	18			
Tablier	Meneau : Alu Blanc / Alu Naturel	19			
	PVC Coloris : Blanc / Sable / Gris / Marron	20			
Condamnation	Paumelles Inox / Zingué blanc / Inox 316L	21			
	Espagnolette	22			
	Serrure : 3 points / 5 points	23			
	Crémone à levier (2 points)	24			
	Quantité	25			

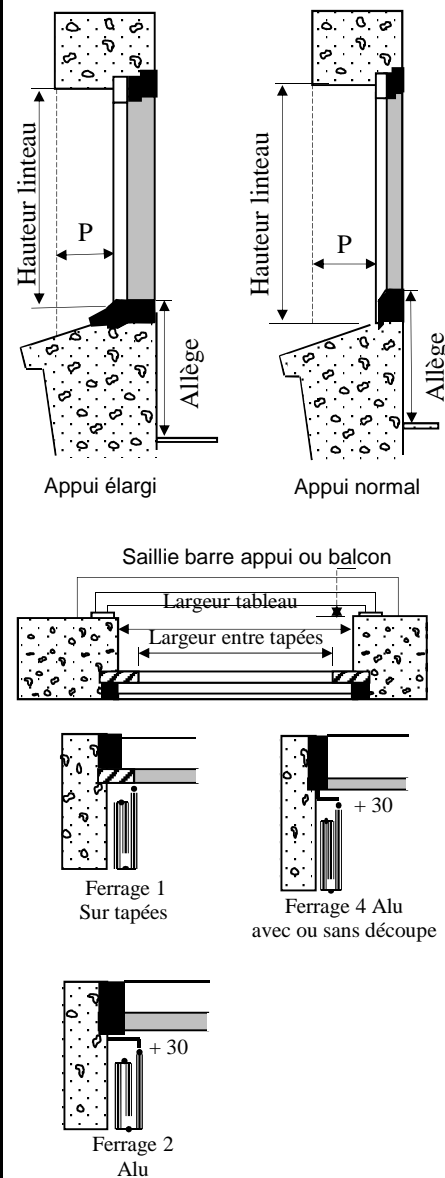

Remarques et schémas :

N° de client:	Représentant:	Délaï demandé:	Délaï prévu:
Réf. Chantier :		Cachet:	DEVIS <input type="checkbox"/>
Adresse de livraison:			COMMANDE <input type="checkbox"/>
Adresse client:		Ref. du devis:	
		Date et Signature	
Les cotes sont exprimées en mm, toutes les indications sont vue de l'intérieur			Page: /

Cotes	Repère	1			
	Largeur entre tableaux	2			
	Largeur entre tapées	3			
	Profondeur tableau (P)	4			
	Profondeur avant garde corps (PGC)	5			
	Partie fixe D / G ; Larg. =	6			
	Hauteur sous linteau	7			
	Hauteur d'allège	8			
	Cochonnet haut (si projection)	9			
	Fixe : imposte / allège ; Haut. =	10			
Ferrage	Ferrage type	11			
	Si type 4 Avec ou Sans découpe h =	12			
	Tapées : Alu Blanc / Alu Naturel	13			
	Barre battue haute : Alu Blanc / Alu Naturel	14			
	Barre battue basse fixe : Alu Blanc / Alu Naturel	15			
	Barre battue basse mobile : Alu Blanc / Alu Naturel	16			
Proj.	Nombre de vantaux	17			
	Simple : Alu Blanc / Alu Naturel	18			
Tablier	Meneau : Alu Blanc / Alu Naturel	19			
	PVC Coloris : Blanc / Sable / Gris / Marron	20			
Condamnation	Paumelles Inox / Zingué blanc / Inox 316L	21			
	Espagnolette	22			
	Serrure : 3 points / 5 points	23			
	Crémone à levier (2 points)	24			
	Quantité	25			

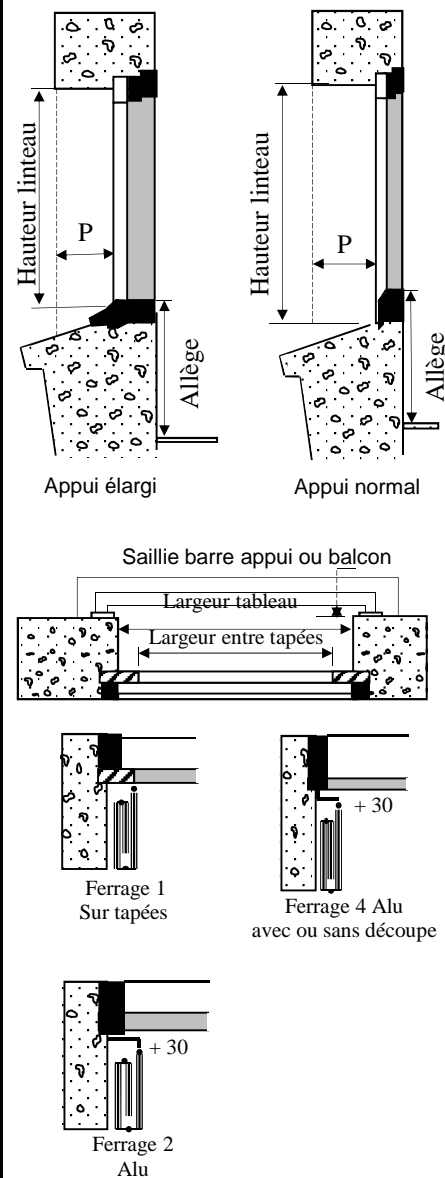

Remarques et schémas :

N° de client:	Représentant:	Délai demandé:	Délai prévu:
Réf. Chantier :		Cachet:	DEVIS <input type="checkbox"/>
Adresse de livraison:		Adresse client:	COMMANDE <input type="checkbox"/>
			Ref. du devis:
		Date et Signature	
Les cotes sont exprimées en mm, toutes les indications sont vue de l'intérieur			Page: /

Cotes	Repère	1			
	Largeur entre tableaux	2			
	Largeur entre tapées	3			
	Profondeur tableau (P)	4			
	Profondeur avant garde corps (PGC)	5			
	Partie fixe D / G ; Larg. =	6			
	Hauteur sous linteau	7			
	Hauteur d'allège	8			
	Cochonnet haut (si projection)	9			
	Fixe : imposte / allège ; Haut. =	10			
Ferrage	Ferrage type	11			
	Si type 4 Avec ou Sans découpe h =	12			
	Tapées : Alu Blanc / Alu Naturel	13			
	Barre battue haute : Alu Blanc / Alu Naturel	14			
	Barre battue basse fixe : Alu Blanc / Alu Naturel	15			
	Barre battue basse mobile : Alu Blanc / Alu Naturel	16			
Proj.	Nombre de vantaux	17			
	Simple : Alu Blanc / Alu Naturel	18			
Tablier	Meneau : Alu Blanc / Alu Naturel	19			
	PVC Coloris : Blanc / Sable / Gris / Marron	20			
Condamnation	Paumelles Inox / Zingué blanc / Inox 316L	21			
	Espagnolette	22			
	Serrure : 3 points / 5 points	23			
	Crémone à levier (2 points)	24			
	Quantité	25			

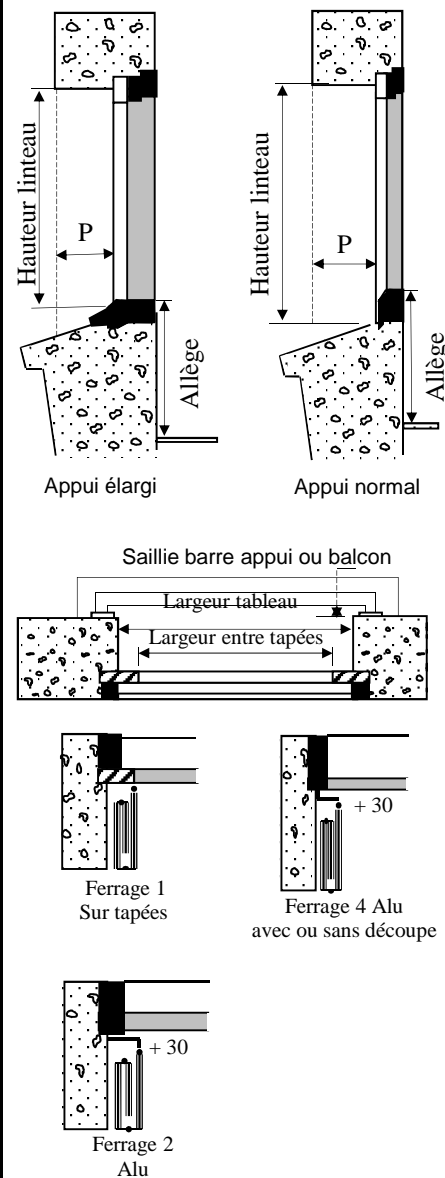

Remarques et schémas :

N° de client:	Représentant:	Délai demandé:	Délai prévu:
Réf. Chantier :		Cachet:	DEVIS <input type="checkbox"/>
Adresse de livraison:			COMMANDE <input type="checkbox"/>
Adresse client:		Ref. du devis:	
		Date et Signature	
Les cotes sont exprimées en mm, toutes les indications sont vue de l'intérieur			Page: /

Cotes	Repère	1			
	Largeur entre tableaux	2			
	Largeur entre tapées	3			
	Profondeur tableau (P)	4			
	Profondeur avant garde corps (PGC)	5			
	Partie fixe D / G ; Larg. =	6			
	Hauteur sous linteau	7			
	Hauteur d'allège	8			
	Cochonnet haut (si projection)	9			
	Fixe : imposte / allège ; Haut. =	10			
Ferrage	Ferrage type	11			
	Si type 4 Avec ou Sans découpe h =	12			
	Tapées : Alu Blanc / Alu Naturel	13			
	Barre battue haute : Alu Blanc / Alu Naturel	14			
	Barre battue basse fixe : Alu Blanc / Alu Naturel	15			
	Barre battue basse mobile : Alu Blanc / Alu Naturel	16			
Proj.	Nombre de vantaux	17			
	Simple : Alu Blanc / Alu Naturel	18			
Tablier	Meneau : Alu Blanc / Alu Naturel	19			
	PVC Coloris : Blanc / Sable / Gris / Marron	20			
Condamnation	Paumelles Inox / Zingué blanc / Inox 316L	21			
	Espagnolette	22			
	Serrure : 3 points / 5 points	23			
	Crémone à levier (2 points)	24			
	Quantité	25			

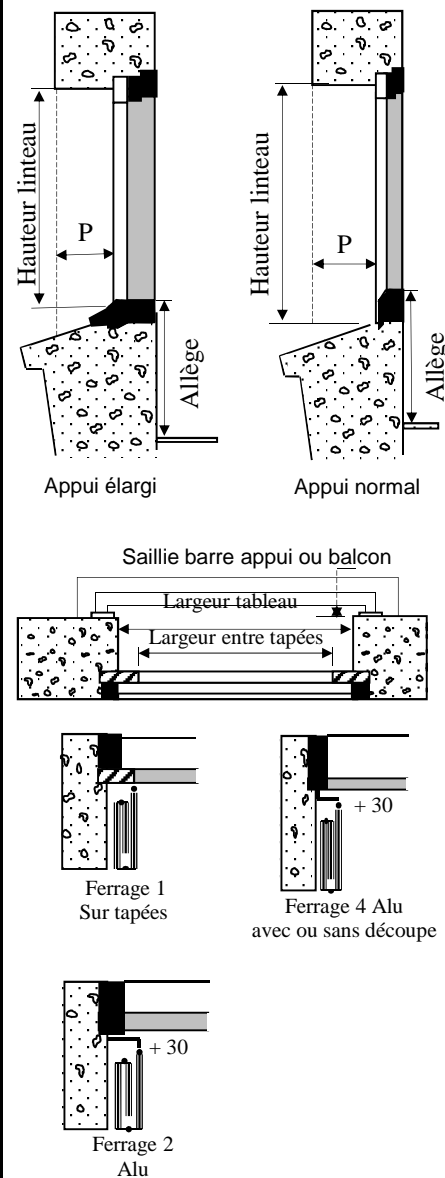

Remarques et schémas :

N° de client:	Représentant:	Délaï demandé:	Délaï prévu:
Réf. Chantier :		Cachet:	DEVIS <input type="checkbox"/>
Adresse de livraison:			COMMANDE <input type="checkbox"/>
Adresse client:		Ref. du devis:	
		Date et Signature	
Les cotes sont exprimées en mm, toutes les indications sont vue de l'intérieur			Page: /

Cotes	Repère	1			
	Largeur entre tableaux	2			
	Largeur entre tapées	3			
	Profondeur tableau (P)	4			
	Profondeur avant garde corps (PGC)	5			
	Partie fixe D / G ; Larg. =	6			
	Hauteur sous linteau	7			
	Hauteur d'allège	8			
	Cochonnet haut (si projection)	9			
	Fixe : imposte / allège ; Haut. =	10			
Ferrage	Ferrage type	11			
	Si type 4 Avec ou Sans découpe h =	12			
	Tapées : Alu Blanc / Alu Naturel	13			
	Barre battue haute : Alu Blanc / Alu Naturel	14			
	Barre battue basse fixe : Alu Blanc / Alu Naturel	15			
	Barre battue basse mobile : Alu Blanc / Alu Naturel	16			
Proj.	Nombre de vantaux	17			
	Simple : Alu Blanc / Alu Naturel	18			
Tablier	Meneau : Alu Blanc / Alu Naturel	19			
	PVC Coloris : Blanc / Sable / Gris / Marron	20			
Condamnation	Paumelles Inox / Zingué blanc / Inox 316L	21			
	Espagnolette	22			
	Serrure : 3 points / 5 points	23			
	Crémone à levier (2 points)	24			
	Quantité	25			

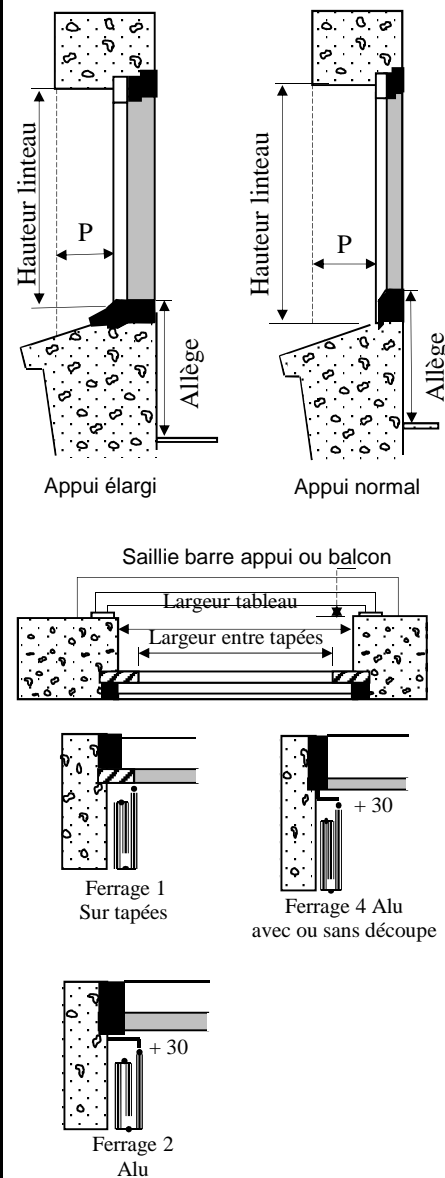

Remarques et schémas :

NOUS CONTACTER

HABITAT INDIVIDUEL :

MAINE CLOTURES



- Informations commerciales - Devis - Envoi et suivi de commande	Tél. : 02 43 11 30 00 contact@maine-clotures.com
- SAV et informations techniques - Assistance Technique	Tél. : 02 43 11 30 03 contact@maine-clotures.com
- Export DOM-TOM	Tél. : 00 33 2 43 30 15 74 export@maine-clotures.com

HABITAT COLLECTIF :

MAINE FERMETURES



- Informations commerciales - Devis - Envoi et suivi de commande - SAV et informations techniques - Assistance Technique	Tél. : 02 43 84 47 45 contact@maine-fermetures.com
--	---

